

# SOGEA

## STEP NOGENT SUR SEINE

COFFRET CL1



24 rue du Professeur Louis Néel  
21600 LONGVIC

Tél : 03 80 67 03 13  
Fax : 03 80 67 03 14

Affaire n°: 00624  
Schéma n°: SC001

Déssiné par :  
VB

Imprimé le :  
02/07/2007

Logiciel :  
3 R3 Service Pack 2H

Vérifié par :  
WD

Date :

Version logiciel :  
3.30

Approuvé par :  
WD

Date :

A

VB

02/07/2007

Modif. suite demande client

IND.

MODIFIE

DATE

MODIFICATIONS





24 rue du Professeur Louis Néel  
21600 LONGVIC  
Tél : 03 80 67 03 13  
Fax : 03 80 67 03 14

**SOGEA**  
STEP NOGENT SUR SEINE

**RESERVE**

**COFFRET CL1**

Affaire - Schéma  
00624 - SC001

Imprimé le : **003**

## ARMOIRE

01	MARQUE	SAREL	
02	TYPE	THALASSA	
03	DIMENSIONS	H747xL536xP300	
04	COULEUR	RAL 7032	
05	IP	66	
06	CLES / SERRURE	ROSACE PLATE INSERT DOUBLE BARRE 5 mm	
07	ANNEAUX DE LEVAGE	<input checked="" type="checkbox"/> SANS	
08		AVEC	
09	SOCLE(S)	<input checked="" type="checkbox"/> SANS	
10		AVEC	HAUTEUR :
11	CHASSIS	<input checked="" type="checkbox"/> PLATINE	
12		RAIL	
13	PLASTRON	<input checked="" type="checkbox"/> SANS	
14		AVEC	
15	PORTE(S)	SANS	
16		<input checked="" type="checkbox"/> AVEC	<input checked="" type="checkbox"/> PLEINE
17			VITREE
18	PLAQUE PASSE CABLE(S)	<input checked="" type="checkbox"/> SANS	
19		AVEC	
20	PRESSE-ETOUPE(S)	SANS	
21		<input checked="" type="checkbox"/> AVEC	<input checked="" type="checkbox"/> PLASTIQUE
22			LAITON
23	PORTE SCHEMA(S)	<input checked="" type="checkbox"/> A4	
24		A3	
25	GOULOTTE	COULEUR	GRISE
26		MARQUE	PLANET & WATTOHM
27	ETIQUETTE	DIMENSIONS	SUIVANT LE MATERIEL
28		COULEUR	FOND BLANC / TEXTE NOIR
29		TYPE	GRAVEE
30	REPERAGE ELEMENTS	SANS	
31		AVEC	SUR GOULOTTE
32			SUR MATERIEL

## BORNIER

33		SANS	
34	<input checked="" type="checkbox"/>	AVEC	HAUT
35			<input checked="" type="checkbox"/> BAS
36			LATERAL GAUCHE
37			LATERAL DROIT
38			<input checked="" type="checkbox"/> INCLINE
39	MARQUE :		ENTRELEC
40	TYPE :		<input checked="" type="checkbox"/> A VIS
41			A RESSORT

## TERRE

42	MISE A LA TERRE :		BORNES DE TERRE
43		<input checked="" type="checkbox"/>	BARRE DE TERRE

## CABLES

44	ALIMENTATION		PAR LE HAUT
45		<input checked="" type="checkbox"/>	PAR LE BAS
46	DEPARTS		PAR LE HAUT
47		<input checked="" type="checkbox"/>	PAR LE BAS



24 rue du Professeur Louis Néel  
21600 LONGVIC  
Tél : 03 80 67 03 13  
Fax : 03 80 67 03 14

**SOGEA**  
STEP NOGENT SUR SEINE

STANDARD D'EXECUTION

COFFRET CL1

Affaire - Schéma  
00624 - SC001

Imprimé le : **004**

Indice révision

02/07/2007

003 < Folio > 005

### COULEUR FILERIE

48	CIRCUIT	COULEUR	NATURE
49	PUISSANCE (AC) PHASE NEUTRE	NOIR Manchonné Noir,Marron,Rouge	H07VK
50		BLEU Manchonné Bleu	H07VK
51	PUISSANCE (DC) :+ :-	NOIR/BLANC	H07VK
52		BLEU/BLANC	H07VK
53	CONDUCTEUR DE PROTECTION	VERT/JAUNE	H07VK
54	TELECOMMANDE (AC)	380V ROSE	H07VK
55		220V BLEU FONCE	H07VK
56		110V MARRON	H07VK
57		48V BLEU CLAIR	H07VK
58		24V ROUGE	H07VK
59		0V BLANC	H07VK
60		TELECOMMANDE (DC)	48V NOIR
61	24V VIOLET		H07VK
62	12V VERT		H07VK
63	5V JAUNE		H07VK
64	0V GRIS		H07VK
65	TENSION EXTERIEURE	ORANGE	H07VK

### FILERIE

66	REPERE FIL	MARQUE	LEGRAND
67		TYPE	CAB3
68	EMBOUTS CABLAGE	X SIMPLE	
69		DOUBLE	

### FILERIE DEPART MOTEUR

PUISSANCE DEPARTS MOTEUR	MINIMUM 2,5mm <sup>2</sup>
--------------------------	----------------------------

### FILERIE ENTREES/SORTIES AUTOMATES

ENTREES AUTOMATE	0,5 mm <sup>2</sup>
SORTIES AUTOMATE STATIQUES	0,5 mm <sup>2</sup>
SORTIES AUTOMATE	TABLEAU FILERIE GENERALE

### FILERIE GENERALE

COURANT	SECTION fil conducteur
De 0 à 6A exclus	1 mm <sup>2</sup>
De 6 à 9A exclus	1,5 mm <sup>2</sup>
De 9 à 12A exclus	2,5 mm <sup>2</sup>
De 12 à 20A exclus	4 mm <sup>2</sup>
De 20 à 32A exclus	6 mm <sup>2</sup>
De 32 à 40A exclus	10 mm <sup>2</sup>
De 40 à 63A exclus	16 mm <sup>2</sup>
De 63 à 80A exclus	25 mm <sup>2</sup>
De 80 à 100A exclus	35 mm <sup>2</sup>
De 100 à 125A exclus	50 mm <sup>2</sup>
De 125 à 160A exclus	70 mm <sup>2</sup>
De 160 à 200A exclus	95 mm <sup>2</sup>



24 rue du Professeur Louis Néel  
21600 LONGVIC  
Tél : 03 80 67 03 13  
Fax : 03 80 67 03 14

SOGEA  
STEP NOGENT SUR SEINE

STANDARD D'EXECUTION

COFFRET CL1

Affaire - Schéma  
00624 - SC001

Imprimé le : **005**  
02/07/2007 004 < Folio > 006

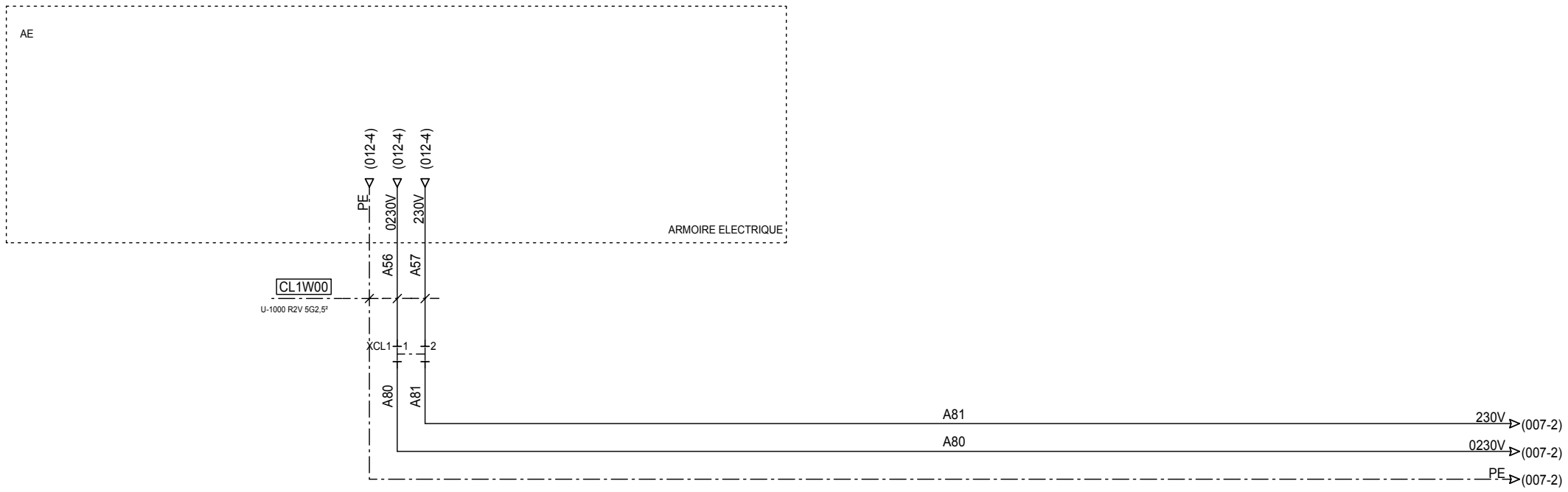

24 rue du Professeur Louis Néel  
 21600 LONGVIC  
 Tél : 03 80 67 03 13  
 Fax : 03 80 67 03 14

**SOGEA**  
 STEP NOGENT SUR SEINE

**ALIMENTATION COFFRET**  
**COFFRET CL1**

Affaire - Schéma	
00624 - SC001	
Imprimé le :	<b>006</b>
Indice révision	005 < Folio > 007

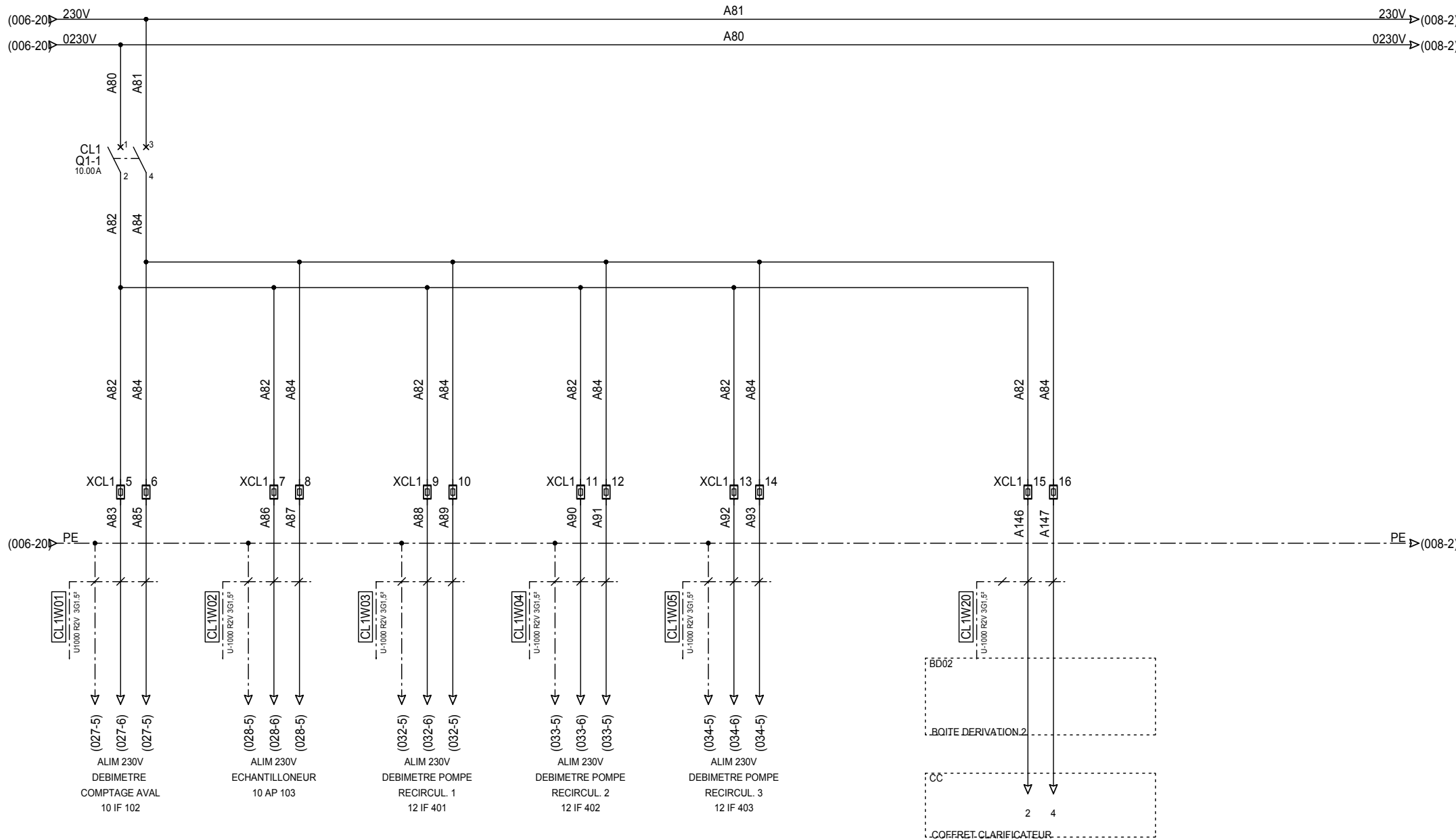

24 rue du Professeur Louis Néel  
 21600 LONGVIC  
 Tél : 03 80 67 03 13  
 Fax : 03 80 67 03 14

**SOGEA**  
 STEP NOGENT SUR SEINE

**ALIMENTATION 230 VAC INSTRUMENTATION**

**COFFRET CL1**

Affaire - Schéma  
 00624 - SC001

Imprimé le :  
 02/07/2007

007  
 006 < Folio > 008

Indice révision

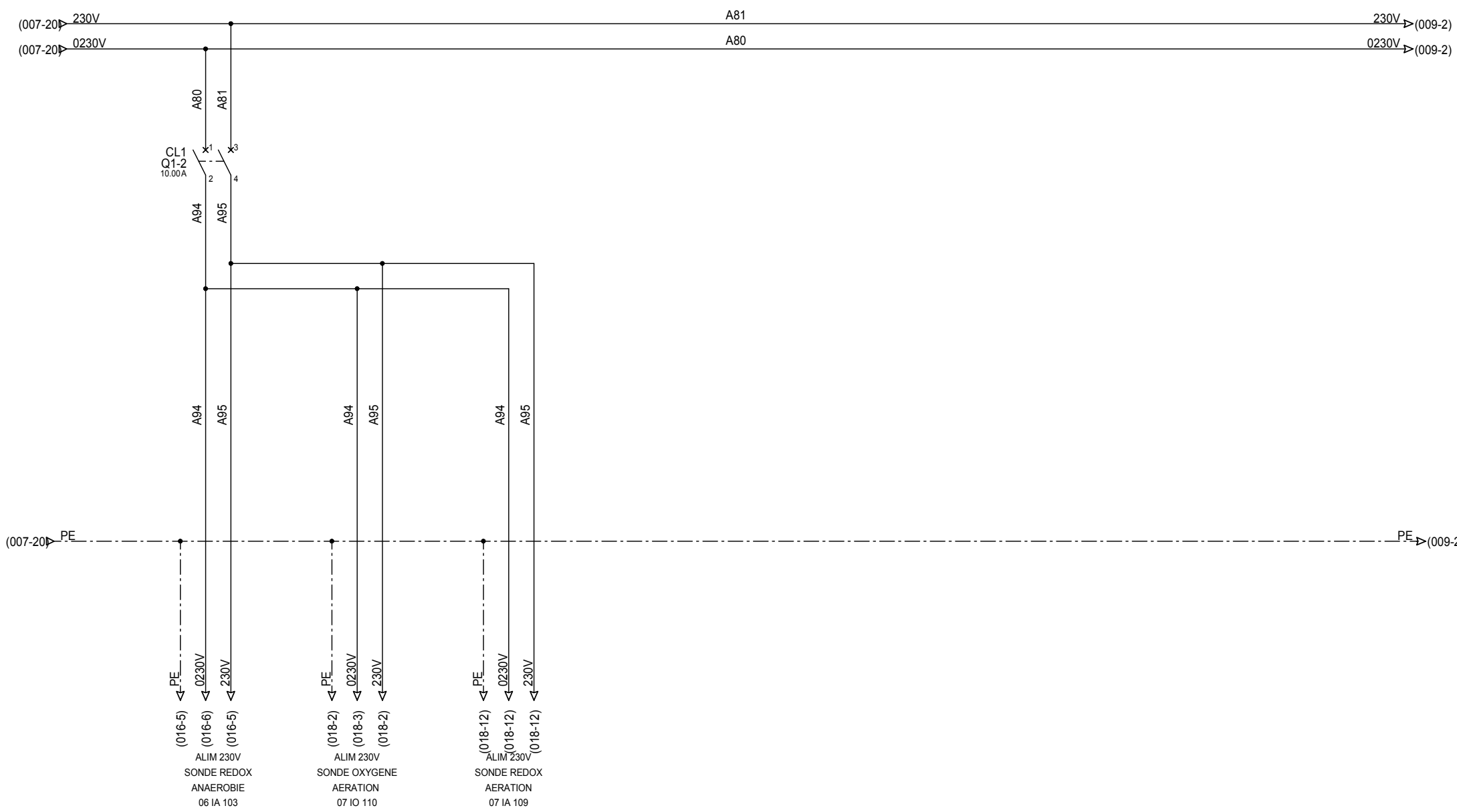

24 rue du Professeur Louis Néel  
 21600 LONGVIC  
 Tél : 03 80 67 03 13  
 Fax : 03 80 67 03 14

**SOGEA**  
 STEP NOGENT SUR SEINE

**ALIMENTATION 230 VAC**

**COFFRET CL1**

Affaire - Schéma  
 00624 - SC001

Imprimé le : **008**  
 Indice révision 02/07/2007 007 < Folio > 009





24 rue du Professeur Louis Néel  
 21600 LONGVIC  
 Tél : 03 80 67 03 13  
 Fax : 03 80 67 03 14

SOGEA  
 STEP NOGENT SUR SEINE

ALIMENTATION 24 VDC

COFFRET CL1

Affaire - Schéma  
 00624 - SC001

Imprimé le : 02/07/2007  
 008 < Folio > 010  
 009

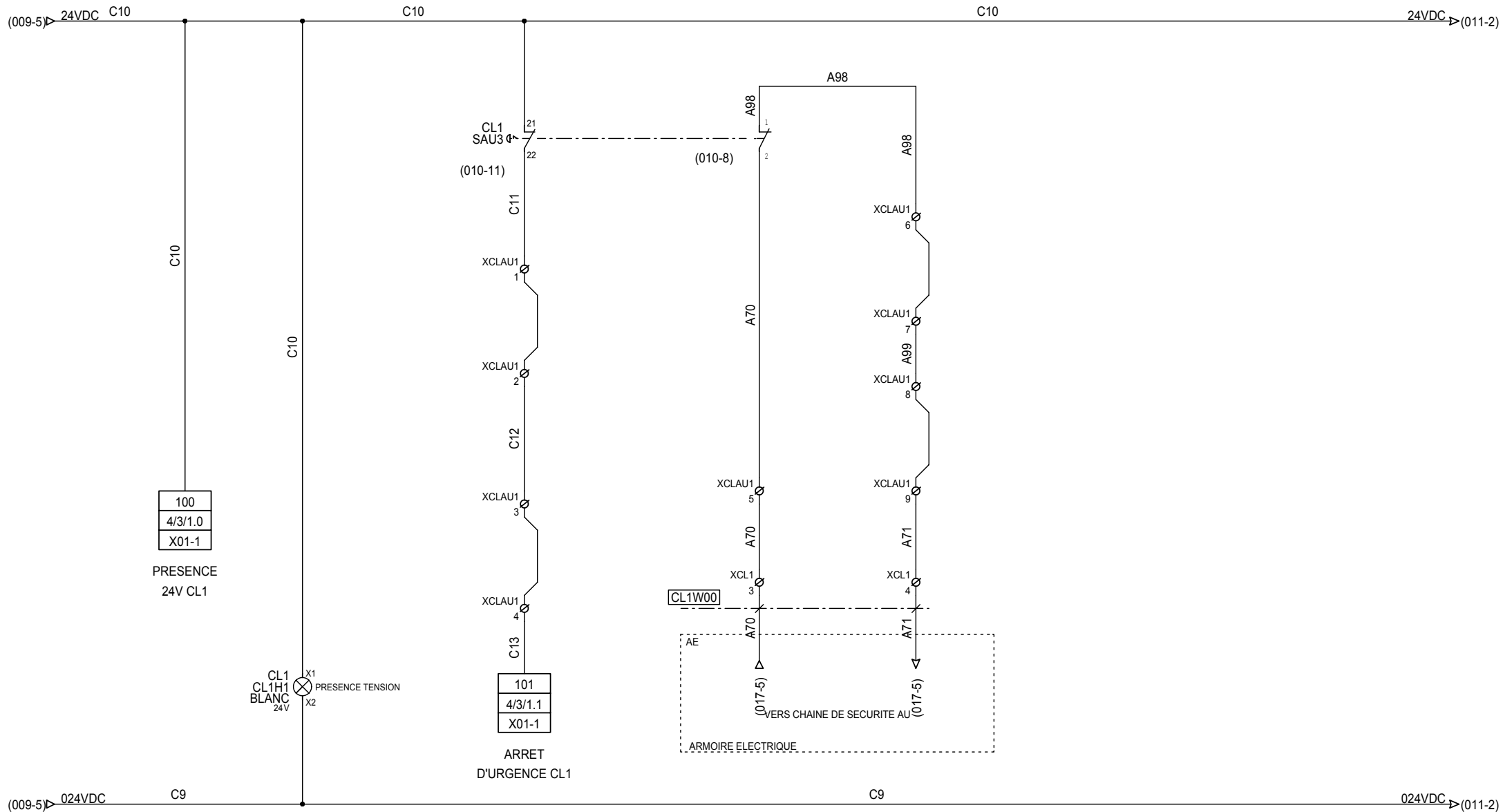

24 rue du Professeur Louis Néel  
21600 LONGVIC  
Tél : 03 80 67 03 13  
Fax : 03 80 67 03 14

**SOGEA**  
STEP NOGENT SUR SEINE

**ARRET D'URGENCE CL1**

**COFFRET CL1**

Affaire - Schéma  
00624 - SC001

Imprimé le :  
02/07/2007

010  
009 < Folio > 011

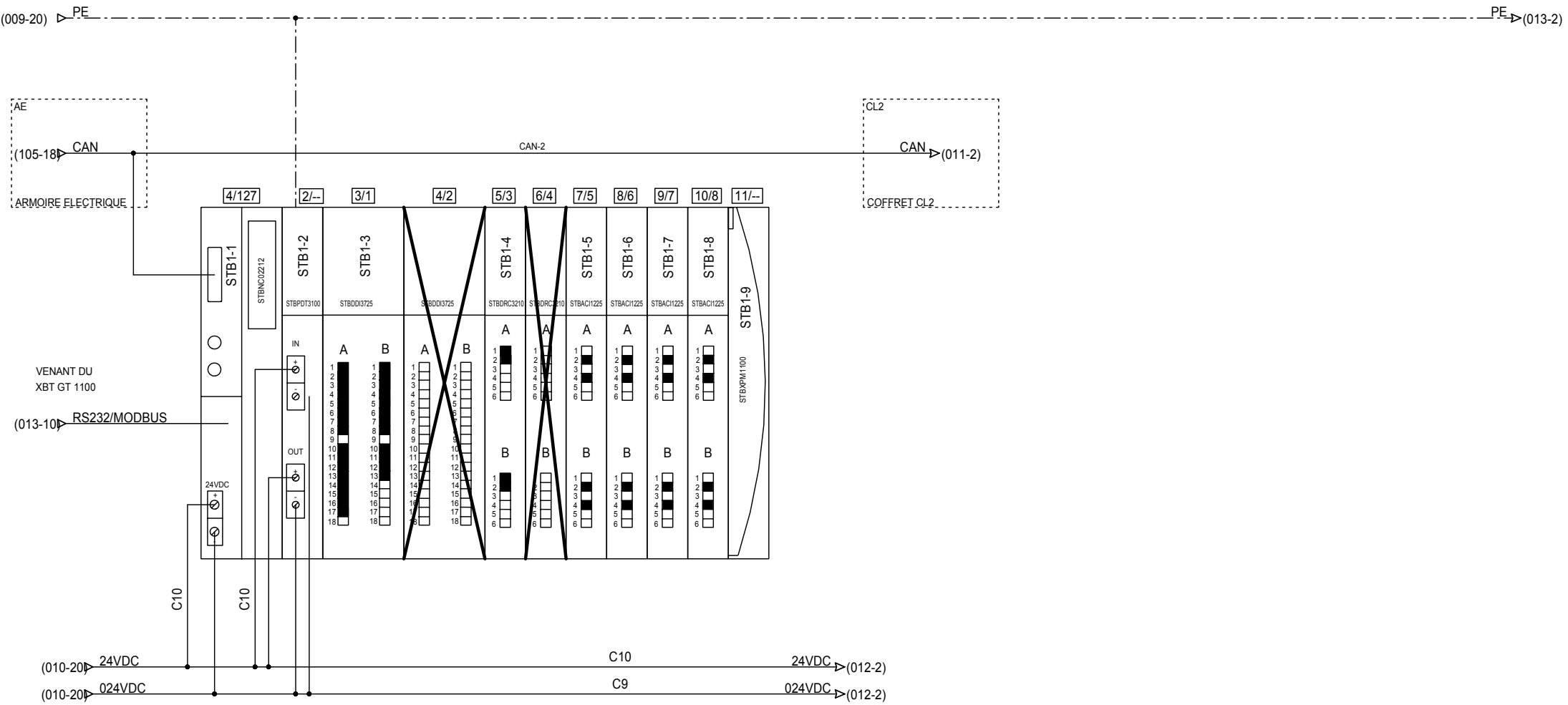

24 rue du Professeur Louis Néel  
 21600 LONGVIC  
 Tél : 03 80 67 03 13  
 Fax : 03 80 67 03 14

**SOGEA**  
 STEP NOGENT SUR SEINE

**CONFIGURATION STB**

**COFFRET CL1**

Affaire - Schéma  
 00624 - SC001

A	Imprimé le :	011

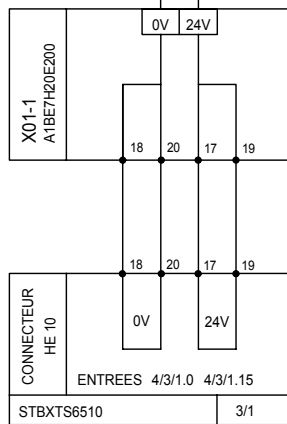
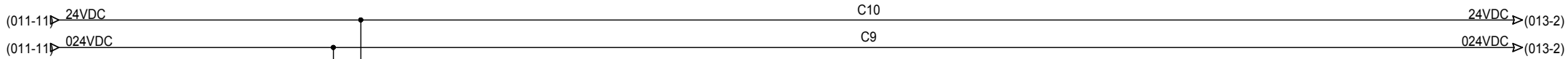

24 rue du Professeur Louis Néel  
21600 LONGVIC  
Tél : 03 80 67 03 13  
Fax : 03 80 67 03 14

SOGEA  
STEP NOGENT SUR SEINE

ALIM. INTERFACE ENTREES TOR

COFFRET CL1

Affaire - Schéma  
00624 - SC001

Imprimé le : **012**  
011 < Folio > 013  
Indice révision 02/07/2007

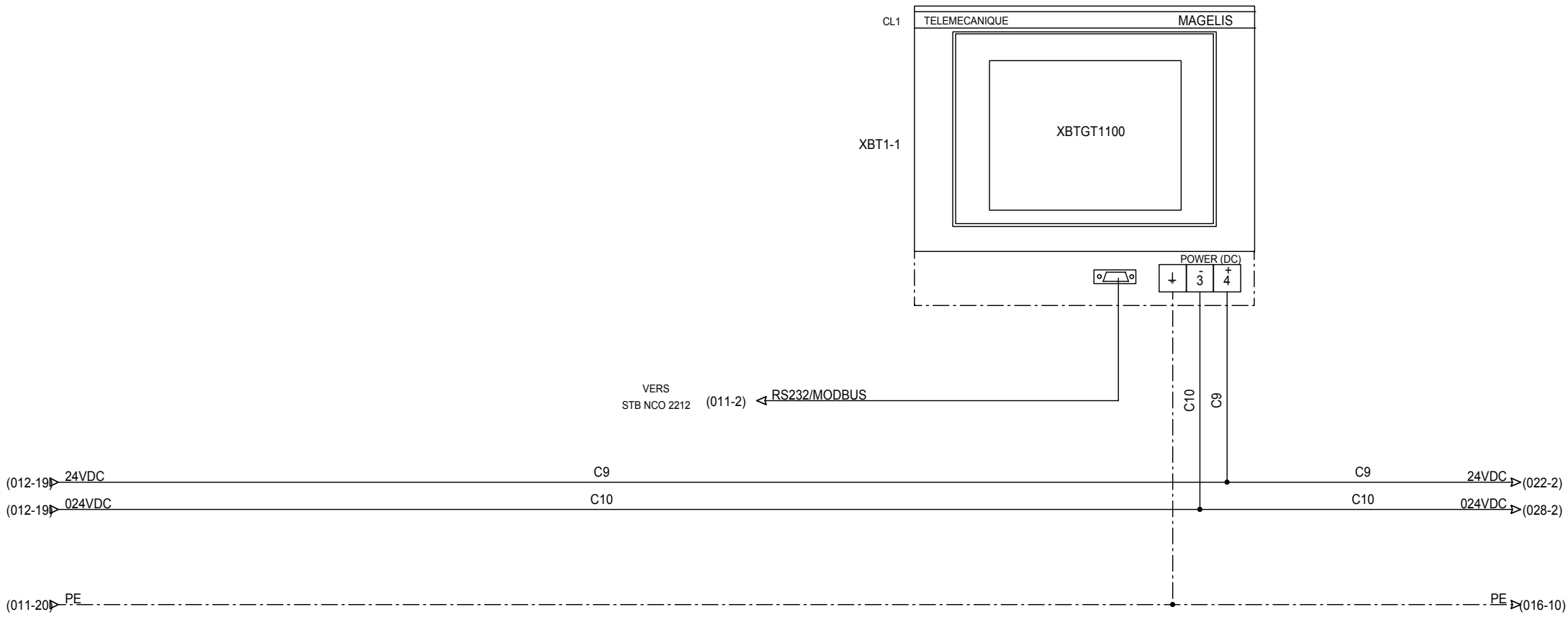

24 rue du Professeur Louis Néel  
 21600 LONGVIC  
 Tél : 03 80 67 03 13  
 Fax : 03 80 67 03 14

**SOGEA**  
 STEP NOGENT SUR SEINE

**TERMINAL XBT**  
**COFFRET CL1**

Affaire - Schéma 00624 - SC001	
Imprimé le :	<b>013</b>
Indice révision	02/07/2007 012 < Folio > 014

# ZONE BIOLOGIQUE



24 rue du Professeur Louis Néel  
21600 LONGVIC  
Tél : 03 80 67 03 13  
Fax : 03 80 67 03 14

SOGEA  
STEP NOGENT SUR SEINE

- ZONE BIOLOGIQUE -

COFFRET CL1

Affaire - Schéma  
00624 - SC001

Imprimé le : **014**

Indice révision 02/07/2007 013 < Folio > 015

# ANAEROBIE



24 rue du Professeur Louis Néel  
21600 LONGVIC  
Tél : 03 80 67 03 13  
Fax : 03 80 67 03 14

SOGEA  
STEP NOGENT SUR SEINE

--- ANAEROBIE ---

COFFRET CL1

Affaire - Schéma  
00624 - SC001

Indice révision	Imprimé le :	<b>015</b>
	02/07/2007	014 < Folio > 016

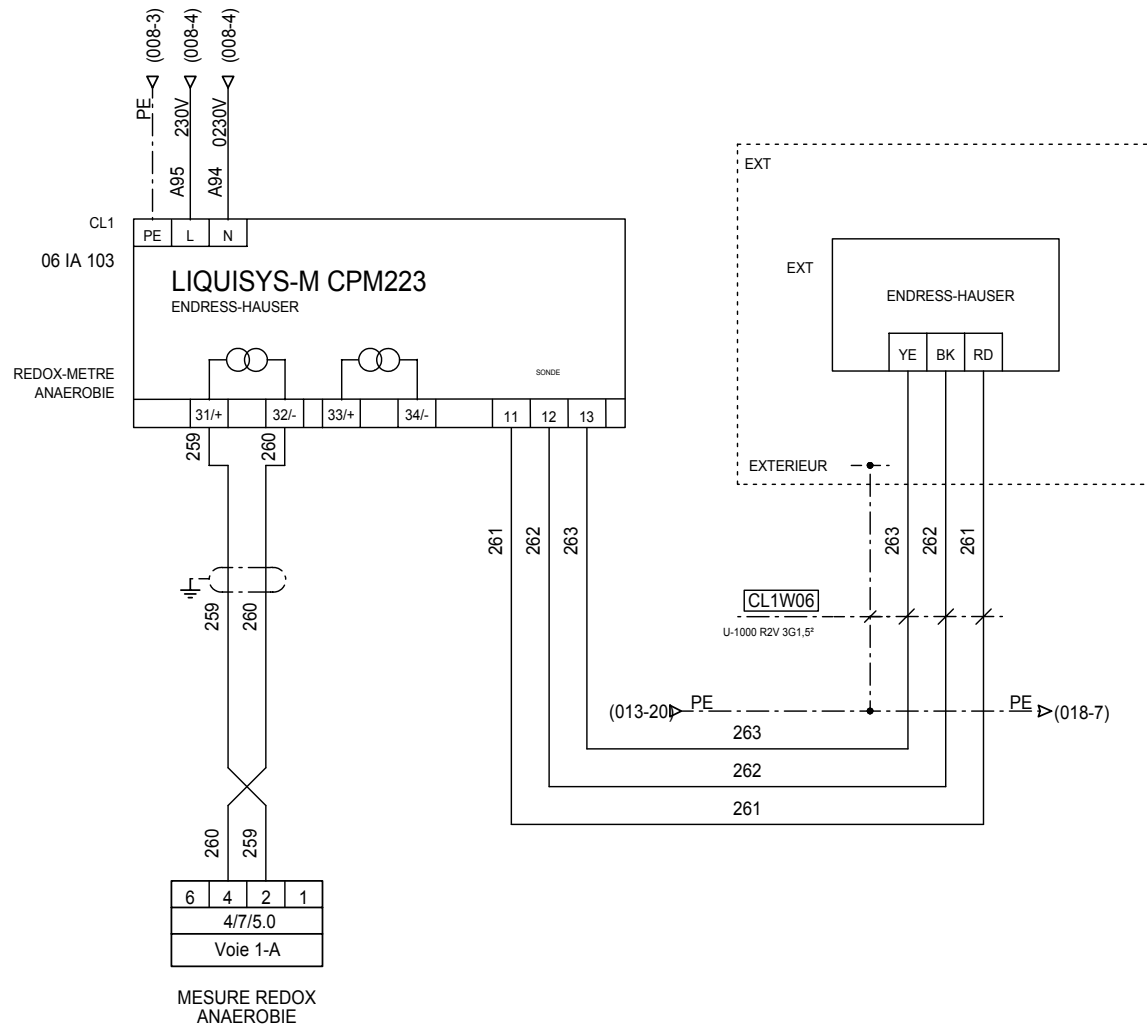

24 rue du Professeur Louis Néel  
 21600 LONGVIC  
 Tél : 03 80 67 03 13  
 Fax : 03 80 67 03 14

**SOGEA**  
 STEP NOGENT SUR SEINE

**ENTREE MESURE REDOX**  
**COFFRET CL1**

Affaire - Schéma 00624 - SC001	
Imprimé le :	<b>016</b>
Indice révision	02/07/2007 015 < Folio > 017



# AERATION



24 rue du Professeur Louis Néel  
21600 LONGVIC  
Tél : 03 80 67 03 13  
Fax : 03 80 67 03 14

SOGEA  
STEP NOGENT SUR SEINE

--- AERATION ---

COFFRET CL1

Affaire - Schéma  
00624 - SC001

Indice révision	02/07/2007	016 < Folio > 018

017

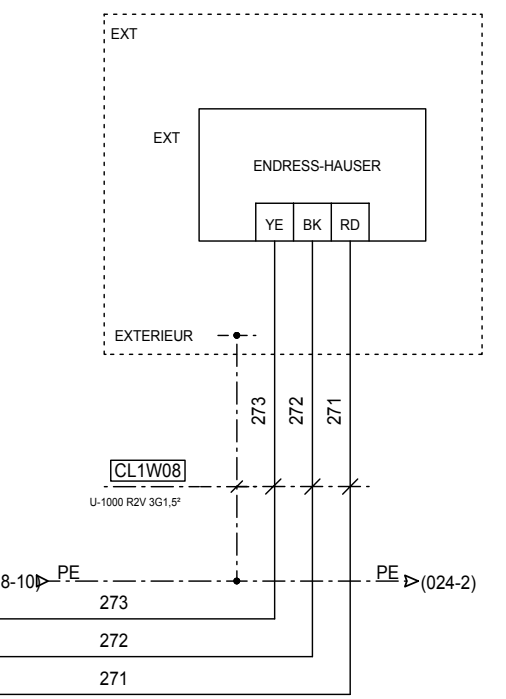
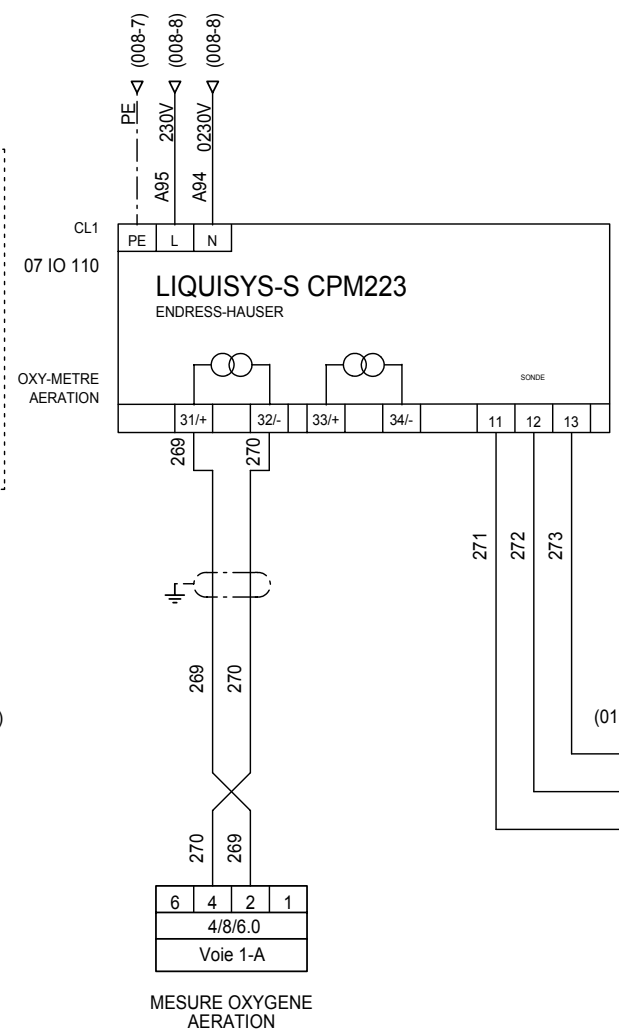
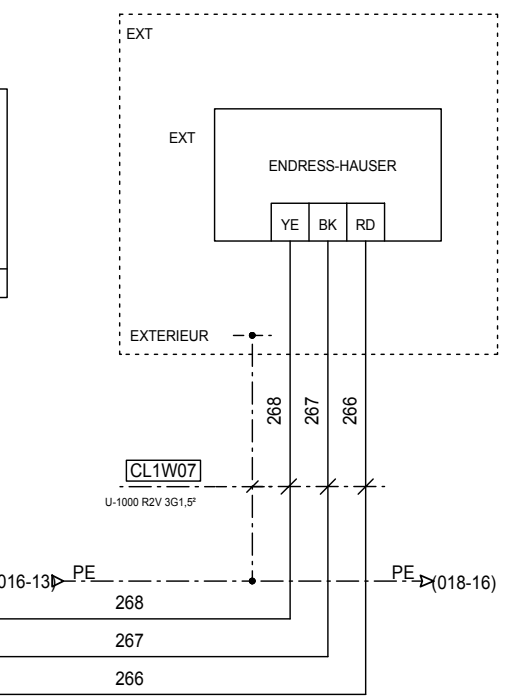
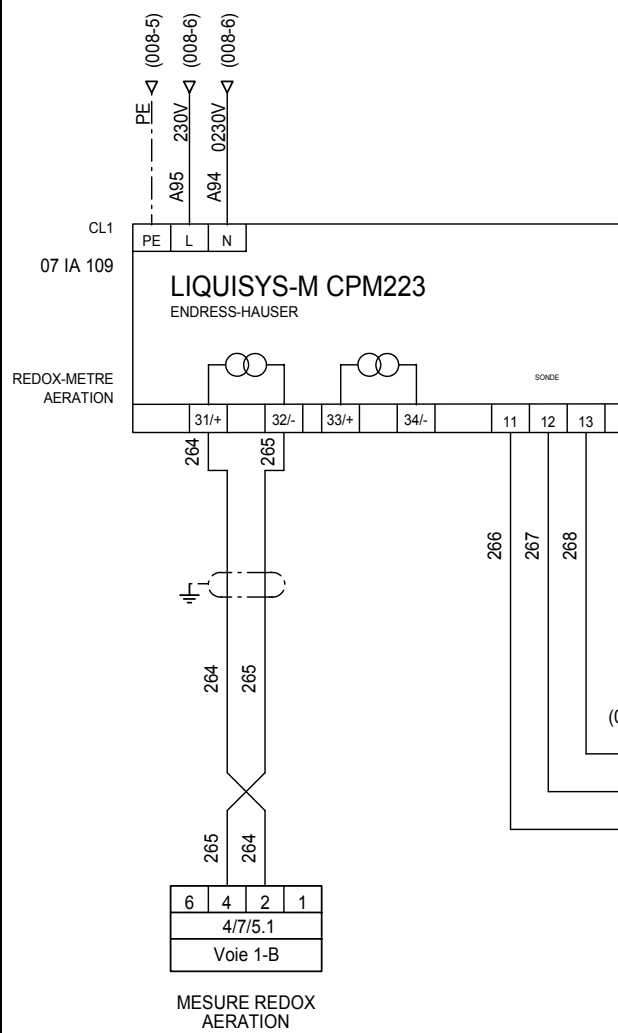

24 rue du Professeur Louis Néel  
21600 LONGVIC  
Tél : 03 80 67 03 13  
Fax : 03 80 67 03 14

**SOGEA**  
STEP NOGENT SUR SEINE

**ENTREES MESURES REDOX/OXYGENE**  
**COFFRET CL1**

Affaire - Schéma  
00624 - SC001

Imprimé le : **018**  
02/07/2007 017 < Folio > 019

Index révision

# DEGAZAGE



24 rue du Professeur Louis Néel  
21600 LONGVIC  
Tél : 03 80 67 03 13  
Fax : 03 80 67 03 14

**SOGEA**  
STEP NOGENT SUR SEINE

--- DEGAZAGE ---

COFFRET CL1

Affaire - Schéma  
00624 - SC001

Indice révision	02/07/2007	018 < Folio > 020

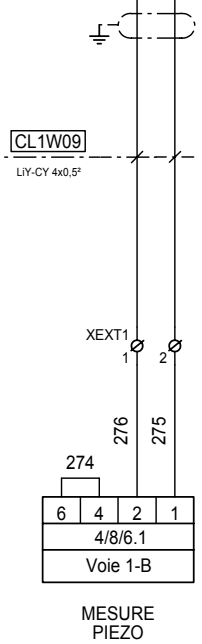
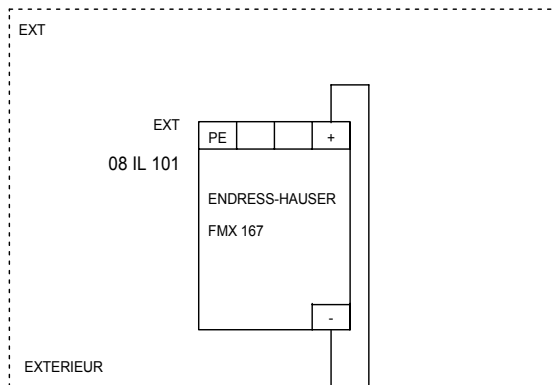

24 rue du Professeur Louis Néel  
 21600 LONGVIC  
 Tél : 03 80 67 03 13  
 Fax : 03 80 67 03 14

SOGEA  
 STEP NOGENT SUR SEINE

ENTREE MESURE PIEZO  
 COFFRET CL1

Affaire - Schéma 00624 - SC001	
Imprimé le :	020
Indice révision	02/07/2007 019 < Folio > 021

# CLARIFICATEUR



24 rue du Professeur Louis Néel  
21600 LONGVIC  
Tél : 03 80 67 03 13  
Fax : 03 80 67 03 14

SOGEA  
STEP NOGENT SUR SEINE

- CLARIFICATEUR -

COFFRET CL1

Affaire - Schéma  
00624 - SC001

Imprimé le :	021
Indice révision	02/07/2007 020 < Folio > 022

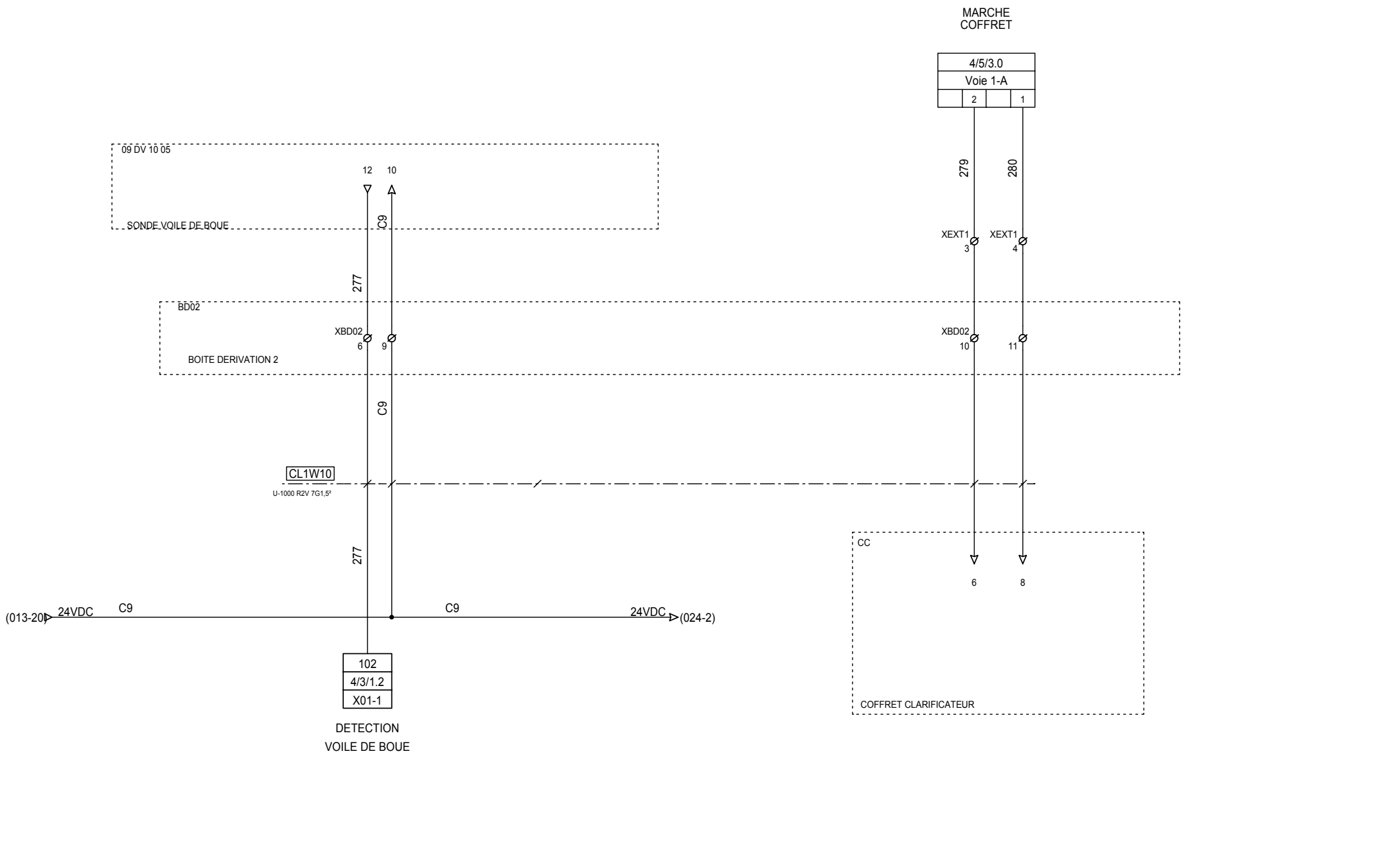

24 rue du Professeur Louis Néel  
 21600 LONGVIC  
 Tél : 03 80 67 03 13  
 Fax : 03 80 67 03 14

**SOGEA**  
 STEP NOGENT SUR SEINE

**INFOS COFFRET CLARIFICATEUR**

**COFFRET CL1**

Affaire - Schéma	
00624 - SC001	
A	Imprimé le :
Indice révision	02/07/2007
022	
021 < Folio > 023	

# FOSSE A FLOTTANTS



24 rue du Professeur Louis Néel  
21600 LONGVIC  
Tél : 03 80 67 03 13  
Fax : 03 80 67 03 14

**SOGEA**  
STEP NOGENT SUR SEINE

- FOSSE A FLOTTANTS -

COFFRET CL1

Affaire - Schéma  
00624 - SC001

Imprimé le :	02/07/2007	023
Indice révision	022 < Folio >	024

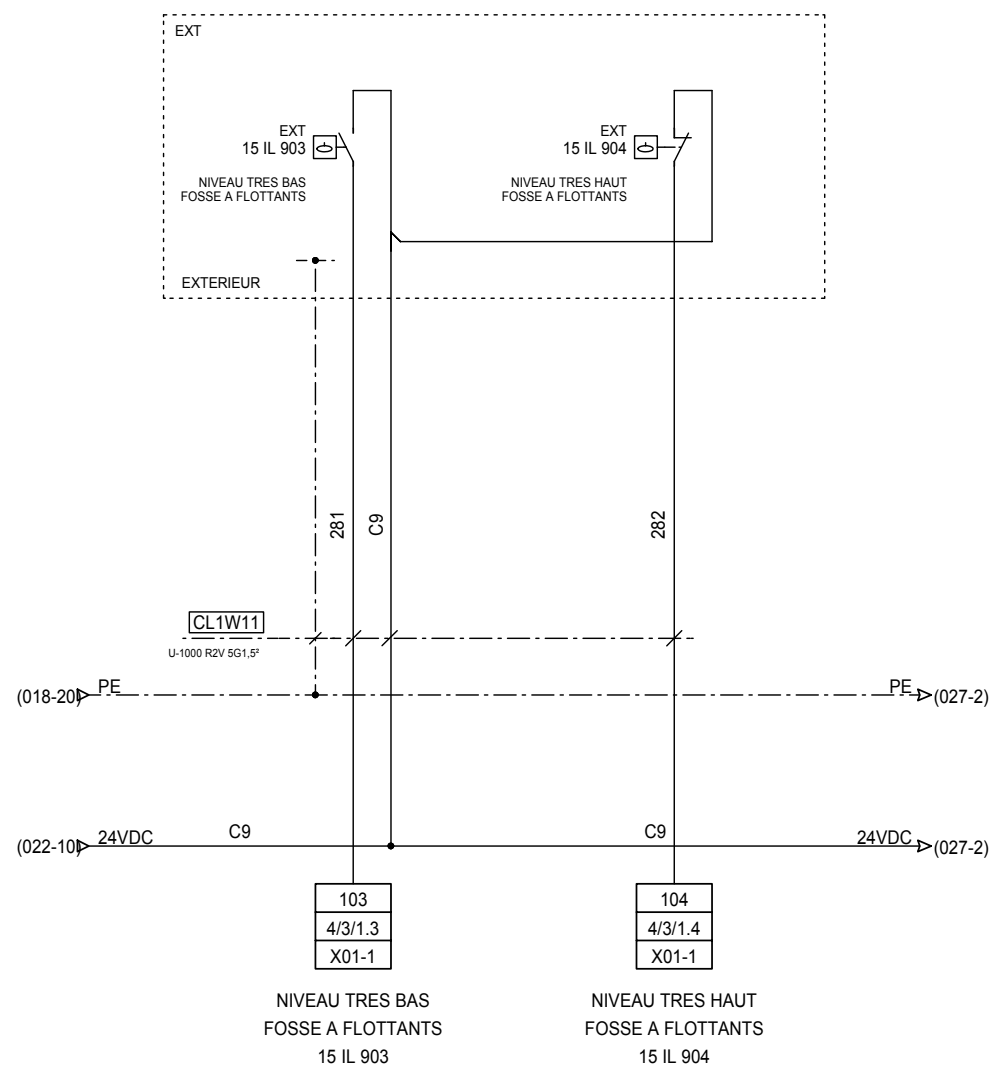

24 rue du Professeur Louis Néel  
21600 LONGVIC  
Tél : 03 80 67 03 13  
Fax : 03 80 67 03 14

**SOGEA**  
STEP NOGENT SUR SEINE

**ENTREES MESURES NIVEAUX**

**COFFRET CL1**

Affaire - Schéma  
00624 - SC001

A	Imprimé le : 02/07/2007	<b>024</b> 023 < Folio > 025
Indice révision		



# REJET DES EAUX TRAITEES



24 rue du Professeur Louis Néel  
21600 LONGVIC  
Tél : 03 80 67 03 13  
Fax : 03 80 67 03 14

**SOGEA**  
STEP NOGENT SUR SEINE

- REJET DES EAUX TRAITEES -

COFFRET CL1

Affaire - Schéma  
00624 - SC001

Imprimé le : **025**

Indice révision 02/07/2007 024 < Folio > 026

# COMPTAGE AVAL



24 rue du Professeur Louis Néel  
21600 LONGVIC  
Tél : 03 80 67 03 13  
Fax : 03 80 67 03 14

**SOGEA**  
STEP NOGENT SUR SEINE

--- COMPTAGE AVAL ---

COFFRET CL1

Affaire - Schéma  
00624 - SC001

Indice révision	02/07/2007	025 < Folio > 027

**026**



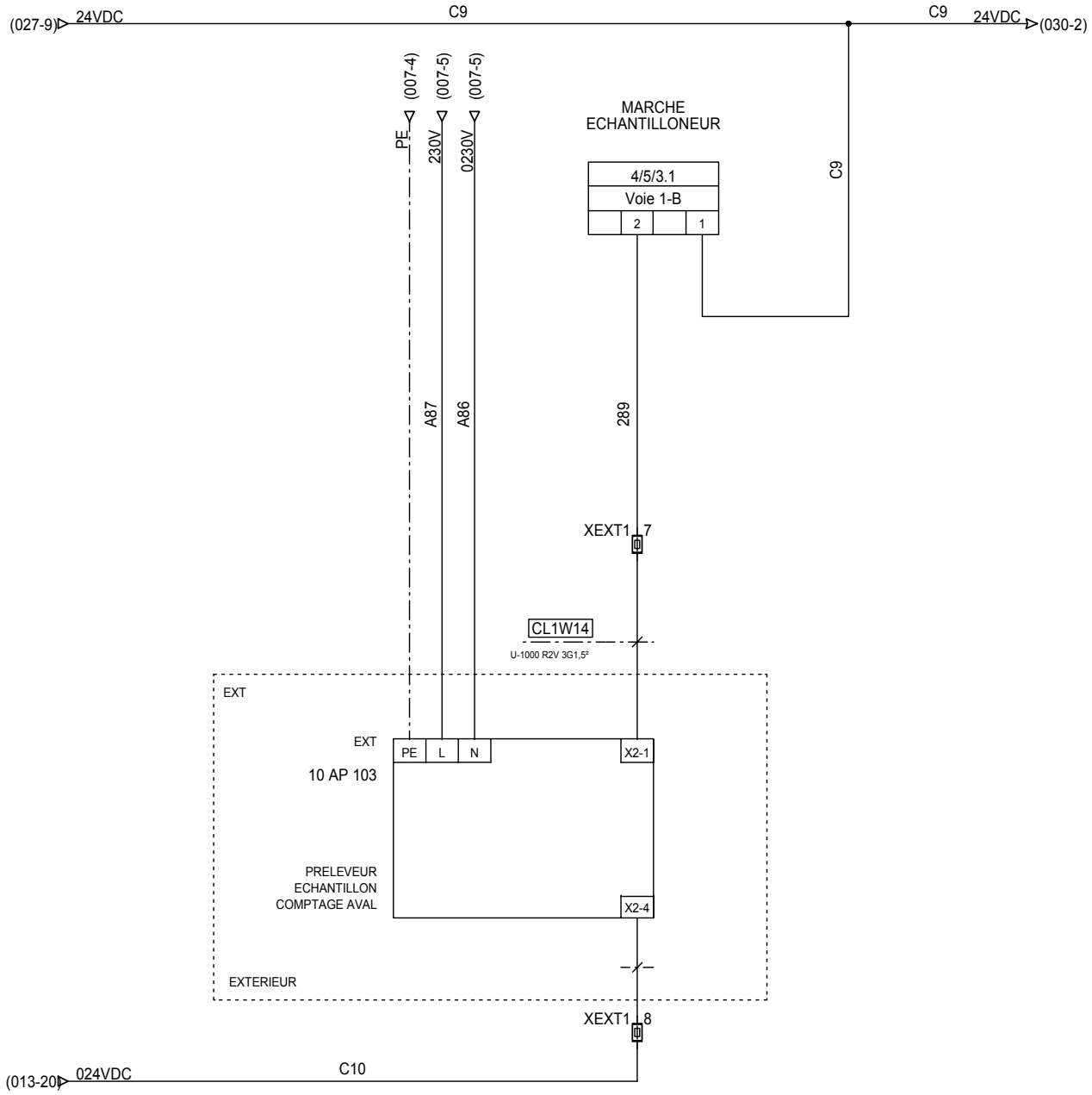

24 rue du Professeur Louis Néel  
 21600 LONGVIC  
 Tél : 03 80 67 03 13  
 Fax : 03 80 67 03 14

**SOGEA**  
 STEP NOGENT SUR SEINE

**ECHANTILLONEUR**

**COFFRET CL1**

Affaire - Schéma  
 00624 - SC001

A	Imprimé le :	<b>028</b>
Indice révision	02/07/2007	027 < Folio > 029

# POSTE RECIRCULATION DES BOUES



24 rue du Professeur Louis Néel  
21600 LONGVIC  
Tél : 03 80 67 03 13  
Fax : 03 80 67 03 14

**SOGEA**  
STEP NOGENT SUR SEINE

- POSTE RECIRCULATION BOUES -  
COFFRET CL1

	Affaire - Schéma
	00624 - SC001
Imprimé le :	<b>029</b>
Indice révision	02/07/2007 028 < Folio > 030

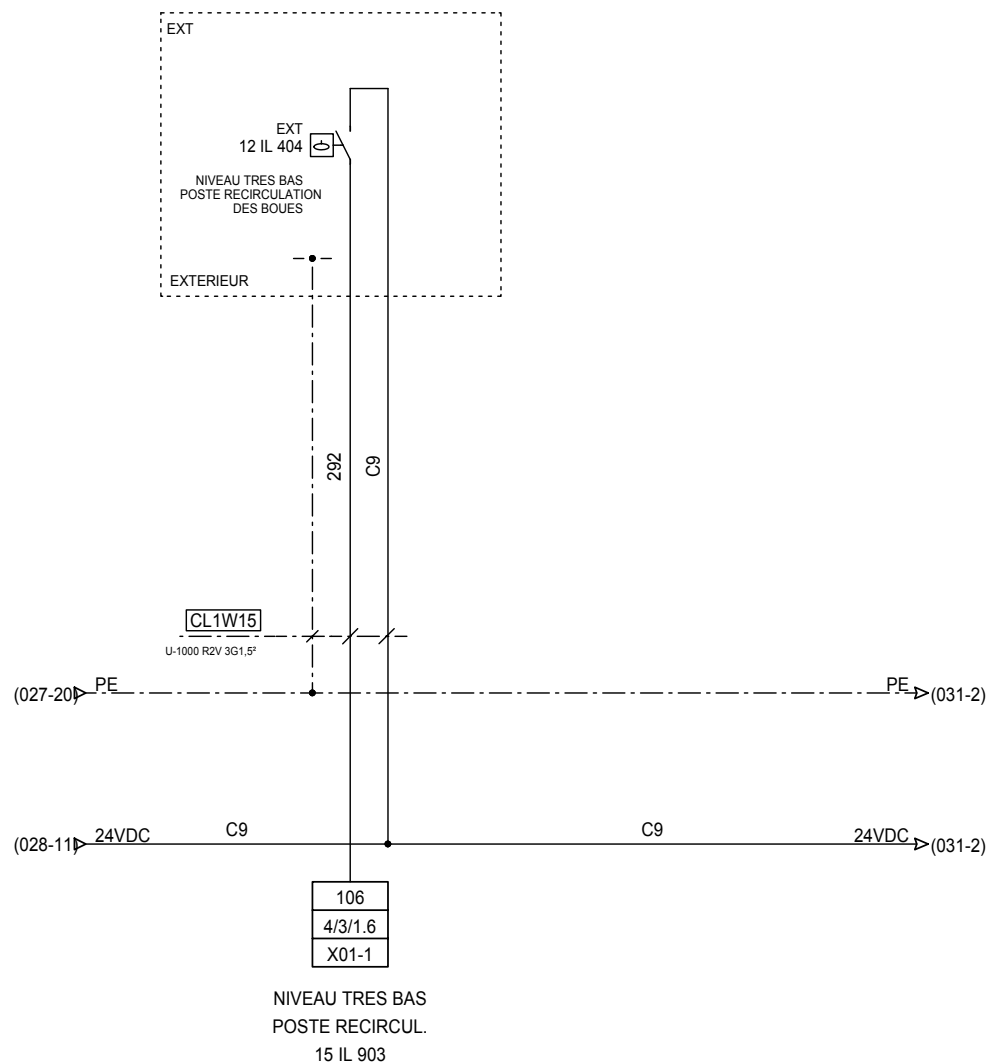

24 rue du Professeur Louis Néel  
21600 LONGVIC  
Tél : 03 80 67 03 13  
Fax : 03 80 67 03 14

**SOGEA**  
STEP NOGENT SUR SEINE

**ENTREE MESURE NIVEAU**

**COFFRET CL1**

Affaire - Schéma  
00624 - SC001

A  
Indice révision

Imprimé le :  
02/07/2007

**030**  
029 < Folio > 031

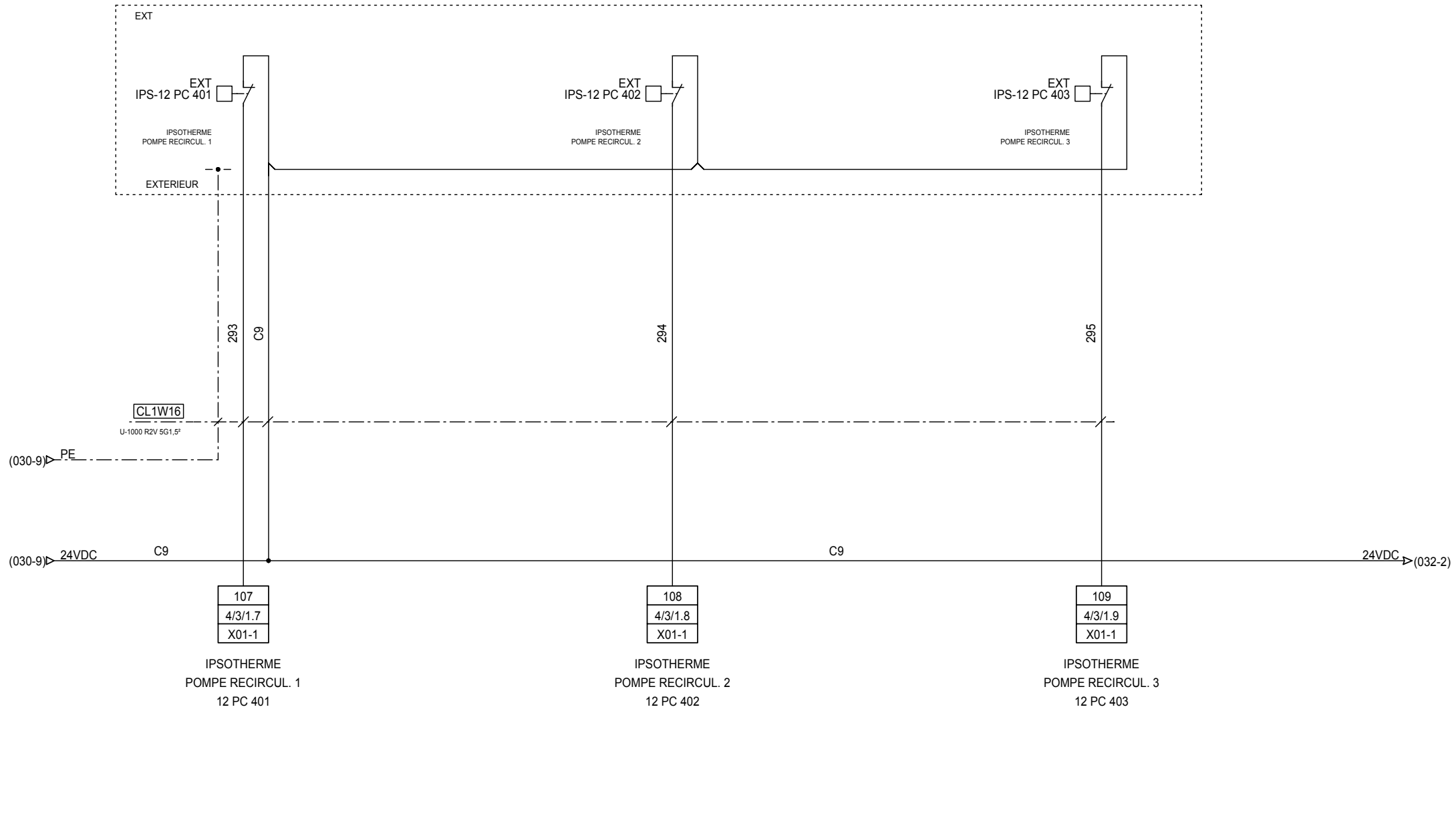

24 rue du Professeur Louis Néel  
21600 LONGVIC  
Tél : 03 80 67 03 13  
Fax : 03 80 67 03 14

**SOGEA**  
STEP NOGENT SUR SEINE

**IPSO THERMES POMPES RECIRCULATION**  
**COFFRET CL1**

Affaire - Schéma 00624 - SC001	
A	Imprimé le : <b>031</b>
Indice révision	02/07/2007 030 < Folio > 032

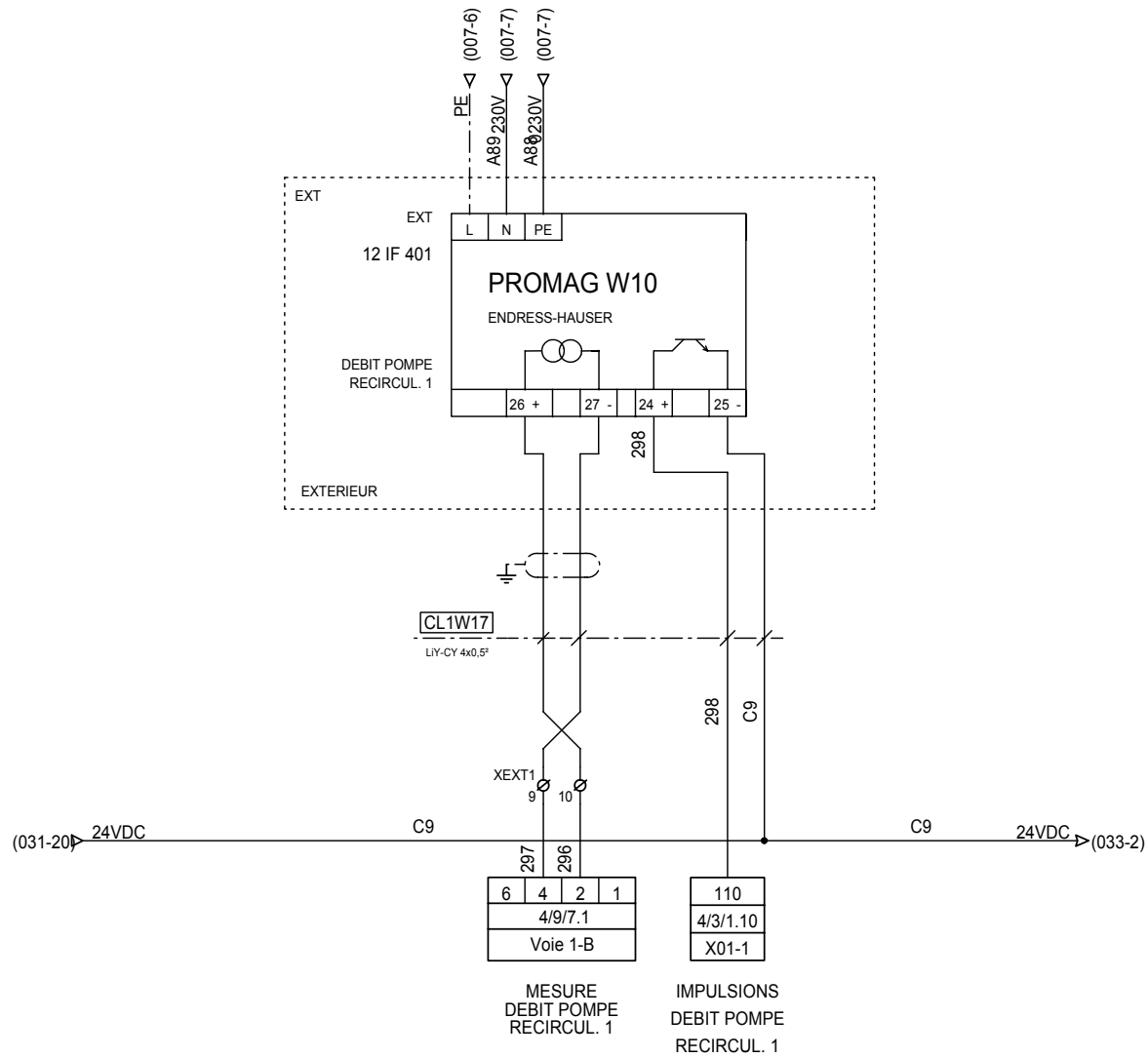

24 rue du Professeur Louis Néel  
21600 LONGVIC  
Tél : 03 80 67 03 13  
Fax : 03 80 67 03 14

**SOGEA**  
STEP NOGENT SUR SEINE

**DEBIT-METRE POMPE RECIRCUL. 1**

**COFFRET CL1**

Affaire - Schéma  
00624 - SC001

A  
Indice révision

Imprimé le :  
02/07/2007

**032**  
031 < Folio > 033



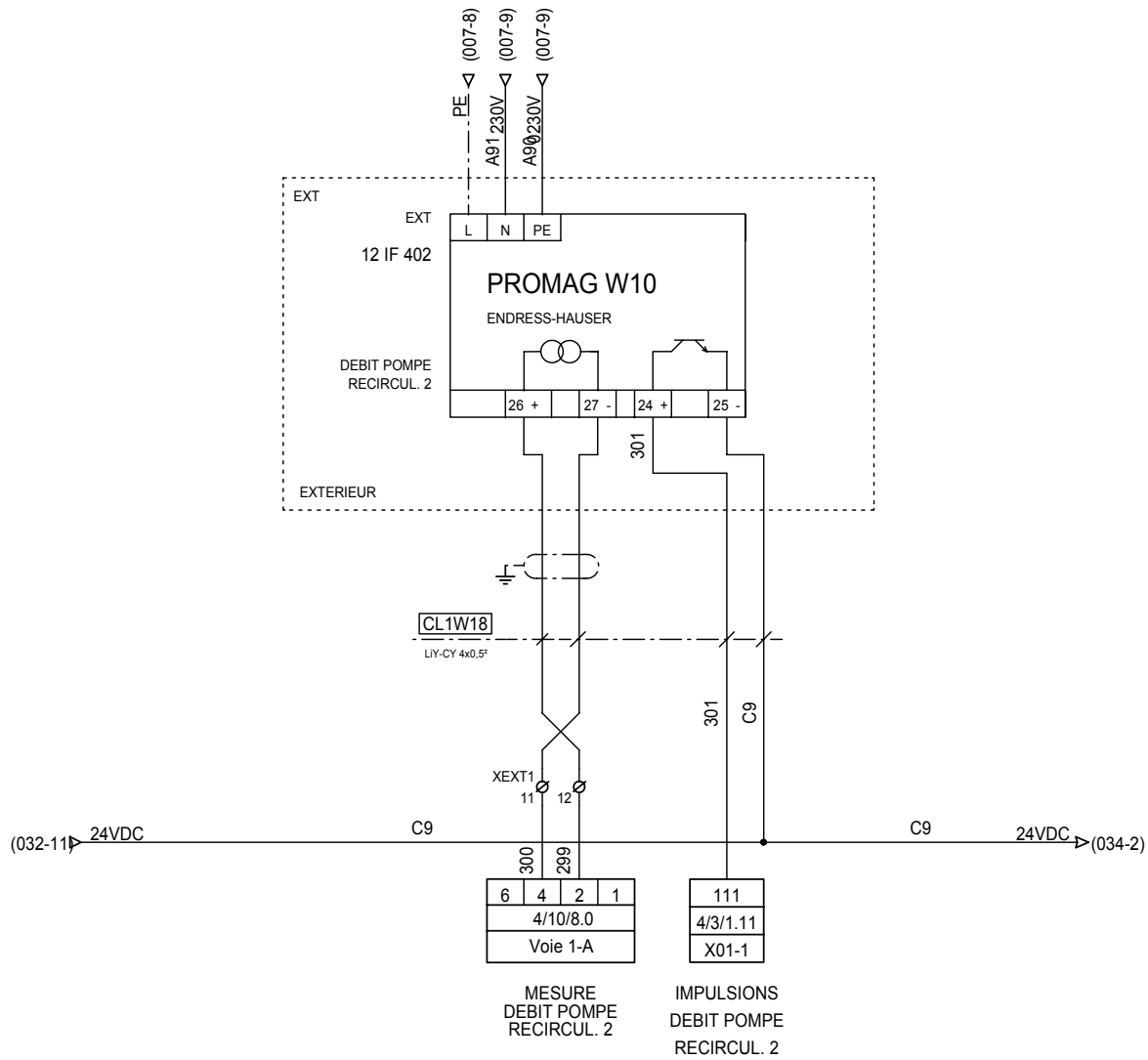

24 rue du Professeur Louis Néel  
21600 LONGVIC  
Tél : 03 80 67 03 13  
Fax : 03 80 67 03 14

**SOGEA**  
STEP NOGENT SUR SEINE

**DEBIT-METRE POMPE RECIRCUL. 2**

**COFFRET CL1**

Affaire - Schéma  
00624 - SC001

A  
Indice révision

Imprimé le :  
02/07/2007

**033**  
032 < Folio > 034

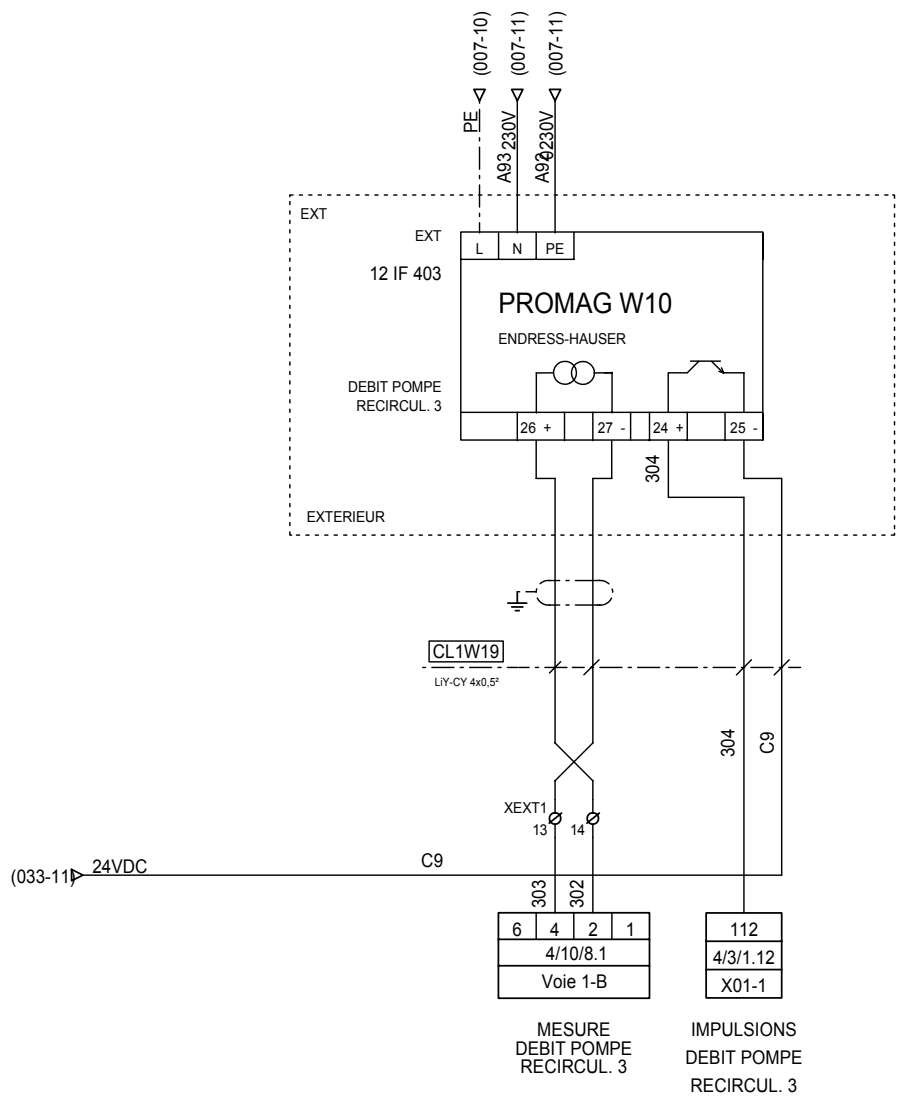

24 rue du Professeur Louis Néel  
21600 LONGVIC  
Tél : 03 80 67 03 13  
Fax : 03 80 67 03 14

**SOGEA**  
STEP NOGENT SUR SEINE

**DEBIT-METRE POMPE RECIRCUL. 3**

**COFFRET CL1**

Affaire - Schéma  
00624 - SC001

A	Imprimé le :	<b>034</b>
Indice révision		

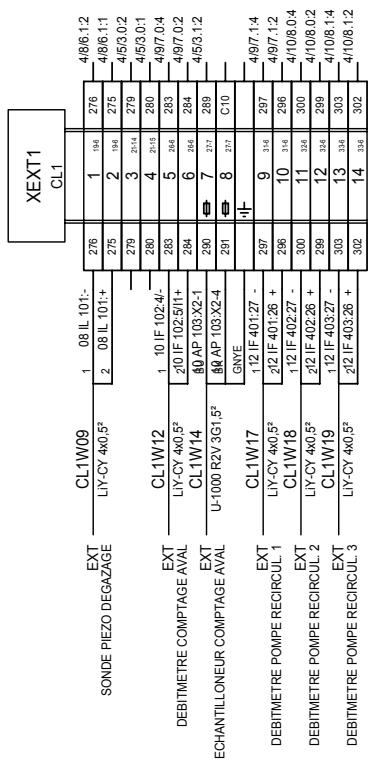
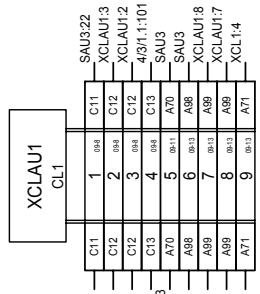
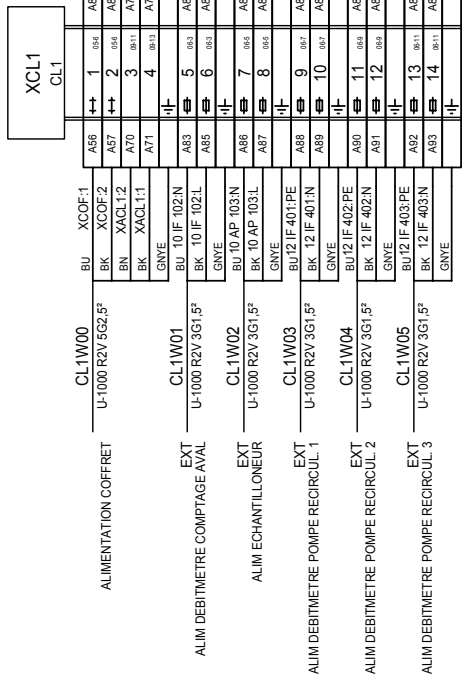

24 rue du Professeur Louis Néel  
21600 LONGVIC  
Tél : 03 80 67 03 13  
Fax : 03 80 67 03 14

**SOGEA**  
STEP NOGENT SUR SEINE

Bornier : XCL1 - XCLAU1 - XEXT1

COFFRET CL1

Affaire - Schéma  
00624 - SC001  
Imprimé le : **035**  
02/07/2007 034 < Folio > 306  
Index révision

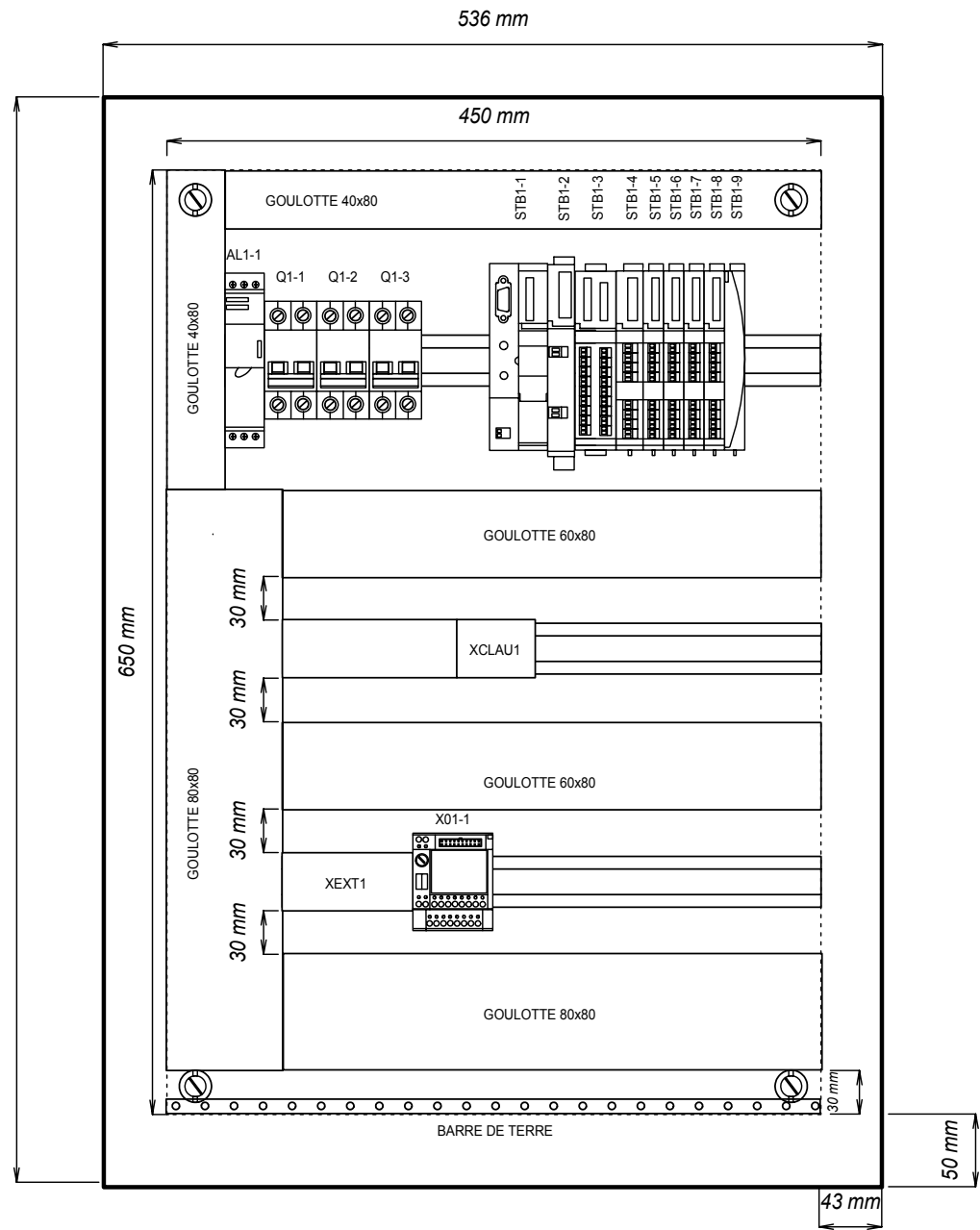

ARMOIRE AVEC PATTES DE  
FIXATIONS MURALES VERTICALES  
PLATINE 650x450 mm



24 rue du Professeur Louis Néel  
21600 LONGVIC  
Tél : 03 80 67 03 13  
Fax : 03 80 67 03 14

SOGEA  
STEP NOGENT SUR SEINE

IMPLANTATION INTERIEURE

COFFRET CL1

Affaire - Schéma  
00624 - SC001

Imprimé le : **036**  
02/07/2007 035 < Folio > 037

Indice révision

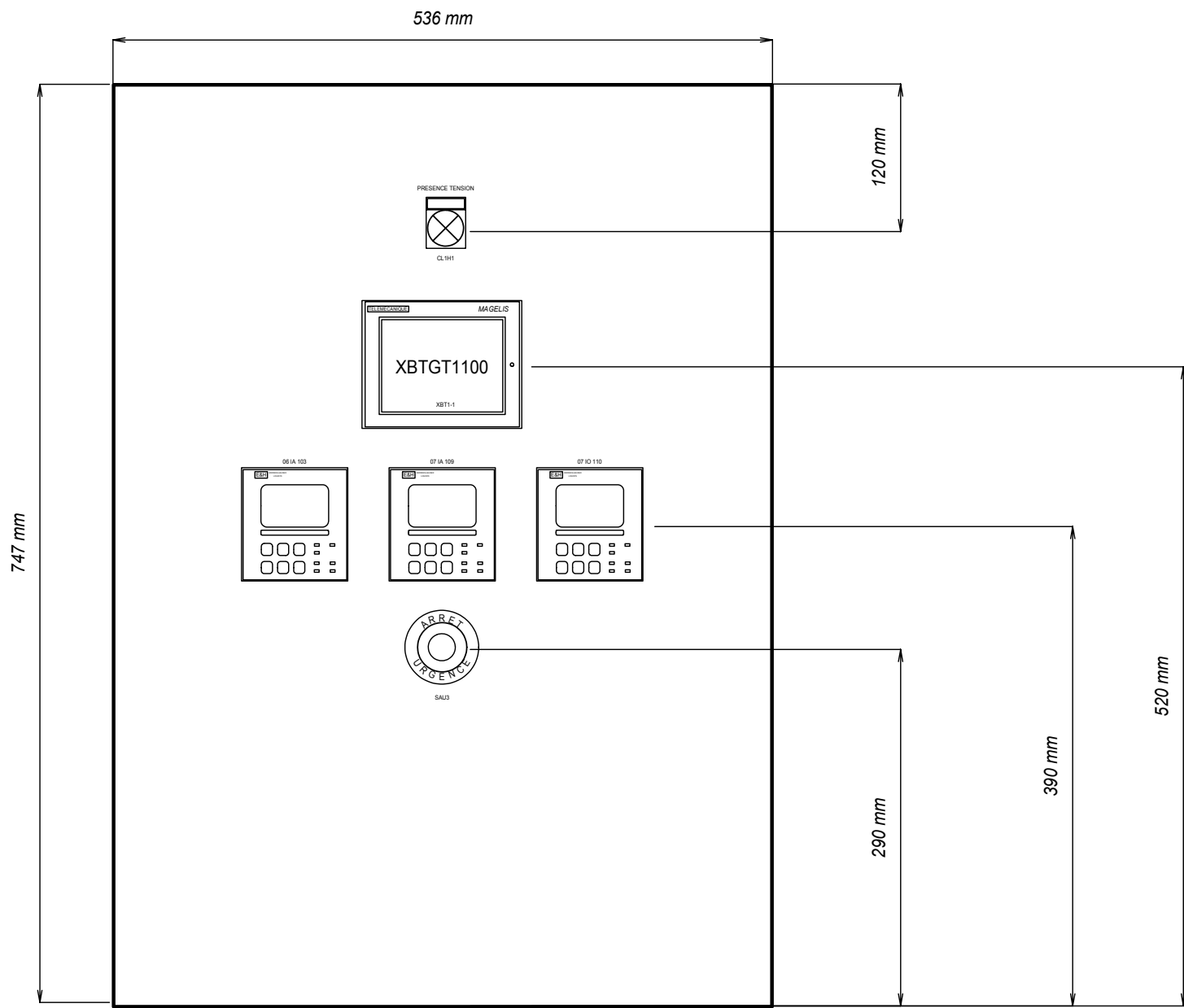

24 rue du Professeur Louis Néel  
 21600 LONGVIC  
 Tél : 03 80 67 03 13  
 Fax : 03 80 67 03 14

**SOGEA**  
 STEP NOGENT SUR SEINE

**IMPLANTATION EXTERIEURE**

**COFFRET CL1**

Affaire - Schéma  
 00624 - SC001

Imprimé le :	<b>037</b>
02/07/2007	036 < Folio > 037

Indice révision

# SOGEA

## STEP NOGENT SUR SEINE

NOMENCLATURE CL1



24 rue du Professeur Louis Néel  
21600 LONGVIC

Tél : 03 80 67 03 13  
Fax : 03 80 67 03 14

Affaire n°: 00624  
Schéma n°: SC001

Déssiné par :  
VB

Imprimé le :  
02/07/2007

Logiciel :  
3 R3 Service Pack 2H

Vérifié par :  
WD

Date :

Version logiciel :  
3.30

Approuvé par :  
WD

Date :

A

VB

02/07/2007

Modif. suite demande client

IND.

MODIFIE

DATE

MODIFICATIONS

REPERE	FOLIO	DESIGNATION	REFERENCE	FABRICANT
06 IA 103	016			
07 IA 109	018			
07 IO 110	018			
AL1-1	009	ALIMENTATION REGULEE A DECOUP. MONO 100...240VAC/24VDC 72W	ABL7RE2403	TELEMECANIQUE
CL1H1	010	VOYANT LUMINEUX	XB4BVB1	
Q1-1	007	DISJ. 2P 10A C 6KA 440V	24201	MERLIN GERIN
Q1-2	008	DISJ. 2P 10A C 6KA 440V	24201	
Q1-3	009	DISJ. 2P 10A C 6KA 440V	24201	
SAU3	010			
STB1-1	011	MODULE D'INTERFACE BUS CANOPEN	STBNC02212	TELEMECANIQUE
STB1-2	011	MODULE DISTRIB. ALIMENTATION 24V	STBPDT3100	
STB1-3	011	MODULE 16 ENTREES TOR	STBDDI3725	
STB1-4	011	MODULE 2 SORTIES TOR	STBDRC3210	
STB1-5	011	MODULE 2 ENTREES ANA 4-20MA	STBACI1225	
STB1-6	011	MODULE 2 ENTREES ANA 4-20MA	STBACI1225	
STB1-7	011	MODULE 2 ENTREES ANA 4-20MA	STBACI1225	
STB1-8	011	MODULE 2 ENTREES ANA 4-20MA	STBACI1225	
STB1-9	011		STBXPM1100	
X01-1	012		A1BE7H20E200	
XBT1-1	013	TERMINAL 3,8" TACTILE STN AMBRE OU ROUGE	XBTGT1100	TELEMECANIQUE
	013	CABLE LIAISON XBT<->STB	XTBZ988	

# SOGEA

## STEP NOGENT SUR SEINE

CARNET DE CABLES CL1



24 rue du Professeur Louis Néel  
21600 LONGVIC

Tél : 03 80 67 03 13  
Fax : 03 80 67 03 14

Affaire n°: 00624  
Schéma n°: SC001

Déssiné par :  
VB

Imprimé le :  
02/07/2007

Logiciel :  
3 R3 Service Pack 2H

Vérifié par :  
WD

Date :

Version logiciel :  
3.30

Approuvé par :  
WD

Date :

A

VB

02/07/2007

Modif. suite demande client

IND.

MODIFIE

DATE

MODIFICATIONS





# SOGEA

## STEP NOGENT SUR SEINE

LISTE E/S CL1

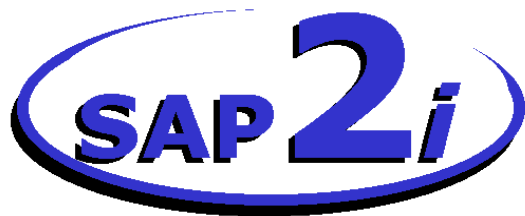

24 rue du Professeur Louis Néel  
21600 LONGVIC

Tél : 03 80 67 03 13  
Fax : 03 80 67 03 14

Affaire n°: 00624  
Schéma n°: SC001

Déssiné par :  
VB

Imprimé le :  
02/07/2007

Logiciel :  
3 R3 Service Pack 2H

Vérifié par :  
WD

Date :

Version logiciel :  
3.30

Approuvé par :  
WD

Date :

A

VB

02/07/2007

Modif. suite demande client

IND.

MODIFIE

DATE

MODIFICATIONS





